

第11回サンライズマスターズカップ 男子OVER30

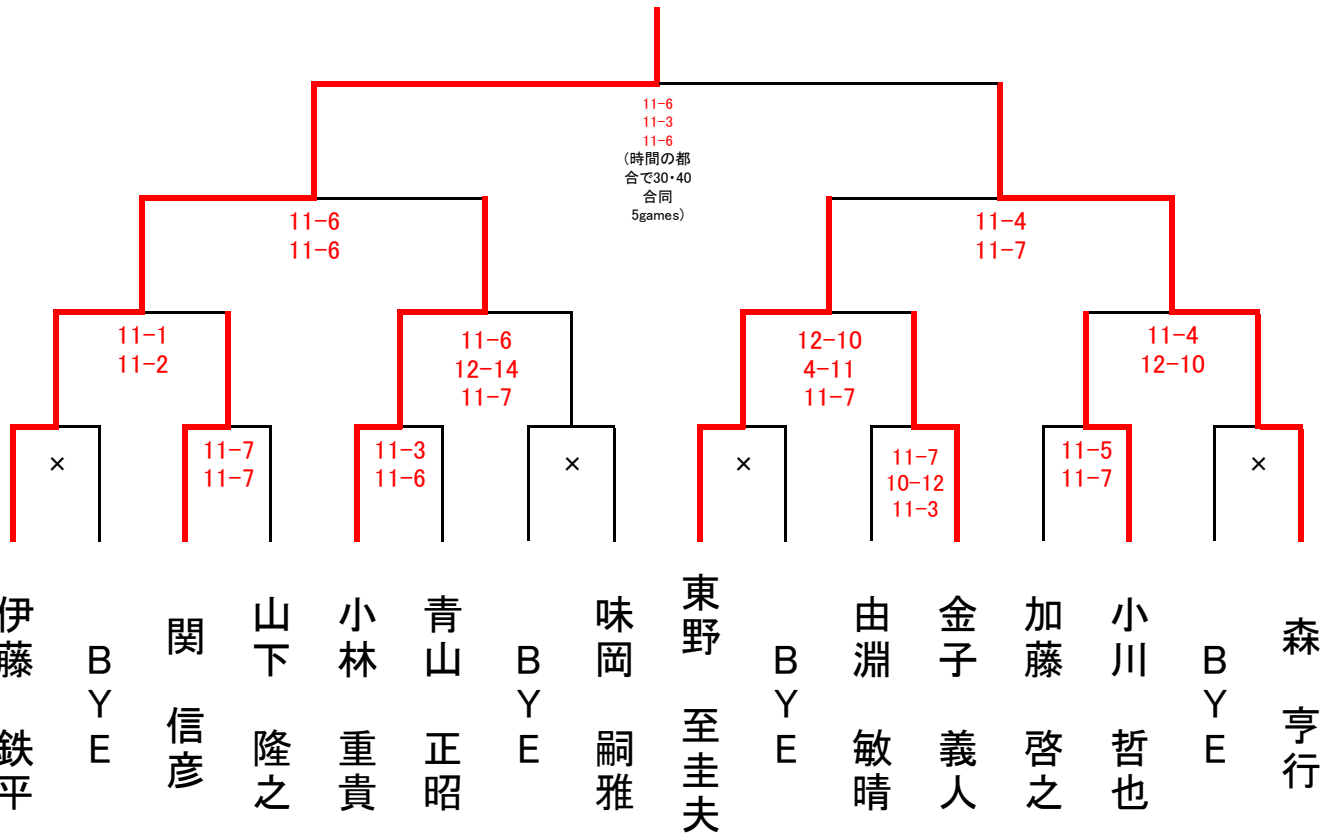

3位決定戦

5～8位決定トーナメント

7位決定戦

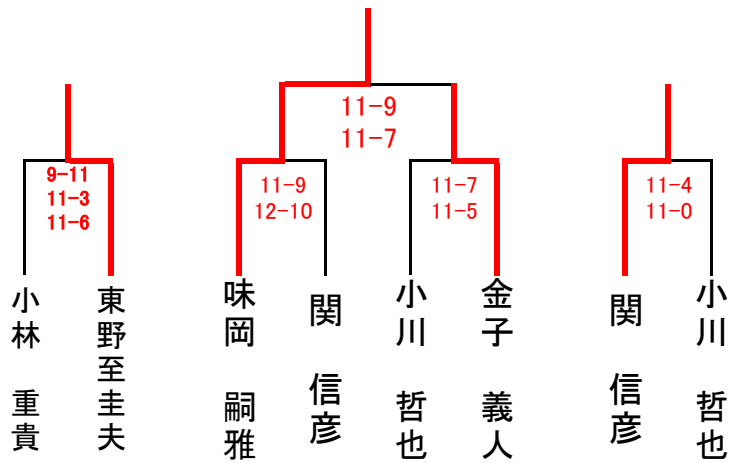

9～12位決定戦

	山下 隆之	加藤 啓之	由淵 敏晴	青山 正昭
山下 隆之		○ 11-8 13-11	○ 11-7 11-7	○ 11-3 11-5
加藤 啓之 & STAFF (由淵戦 幹太) (青山戦 尊)	× 8-11 11-13		○ 11-1 11-0	○ 11-6 11-8
由淵 敏晴	× 7-11 7-11			○ 11-4 11-8
青山 正昭	× 3-11 5-11	× 6-11 8-11	× 4-11 8-11	

第11回サンライズマスタースカップ 男子OVER40

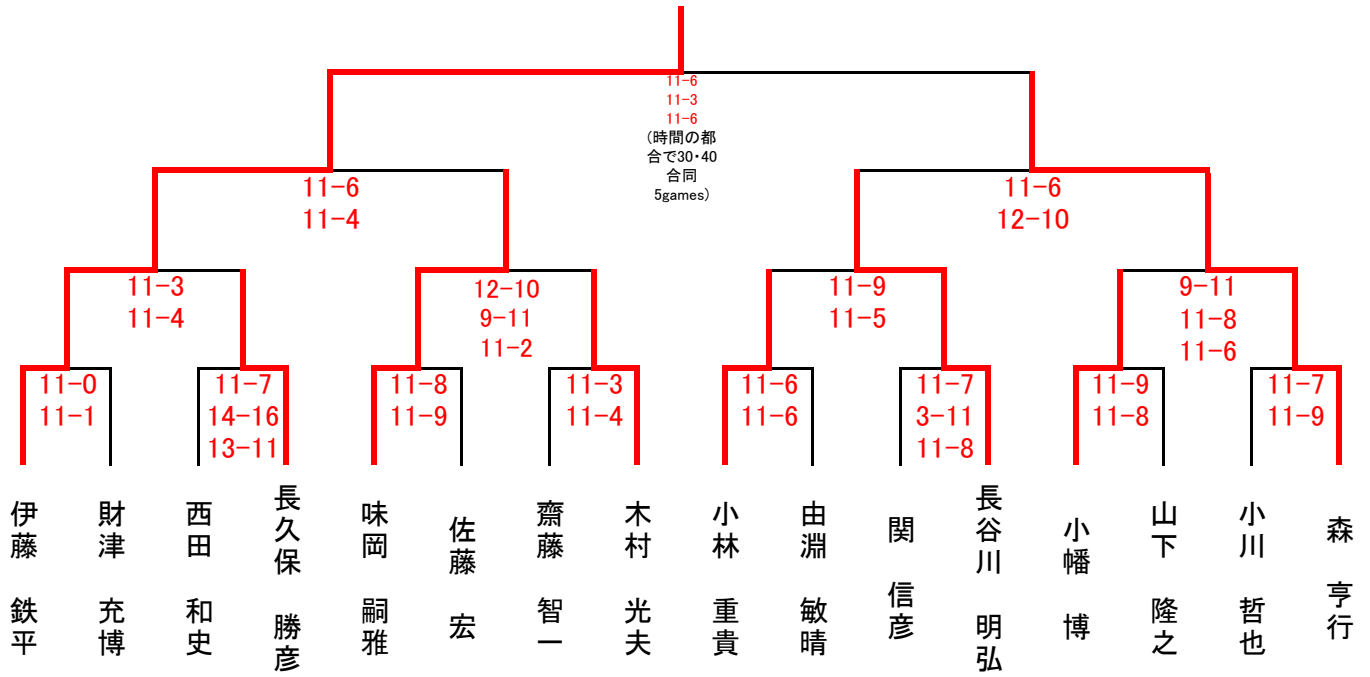

9~16位 決定トーナメント

3位決定戦

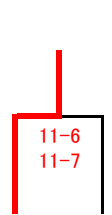

5~8位決定トーナメント

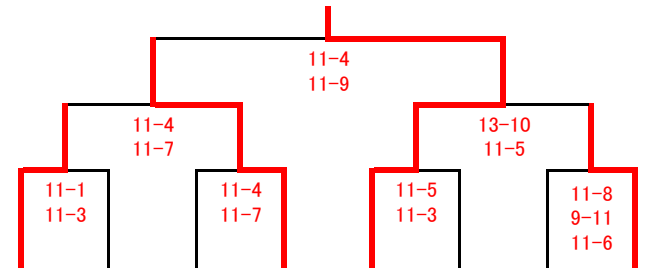
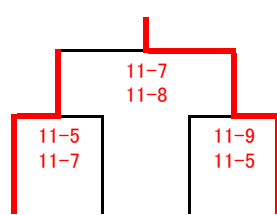

7位決定戦

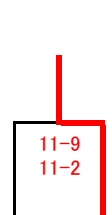

11位決定戦

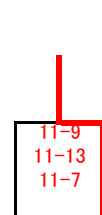

13~16位決定戦

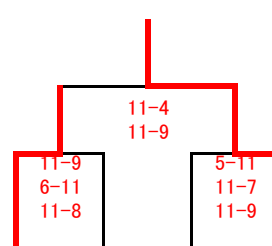

15位決定戦

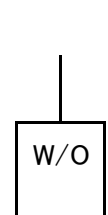

第11回サンライズマスターズカップ 男子OVER50

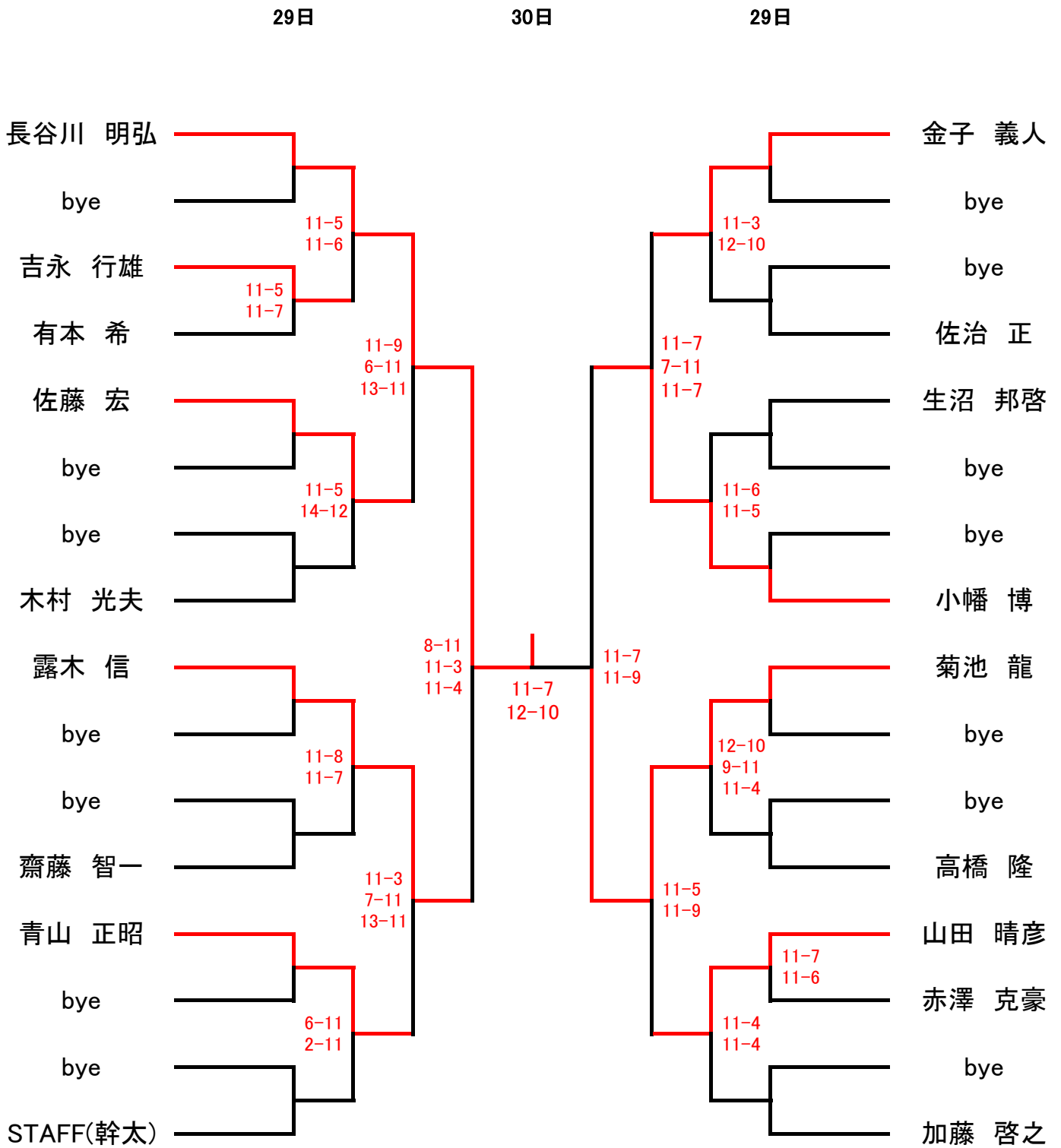

3位決定戦

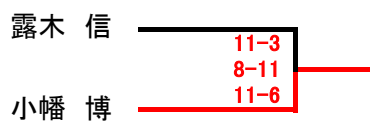

第11回サンライズマスターズカップ 男子OVER50

9位～18位決定戦

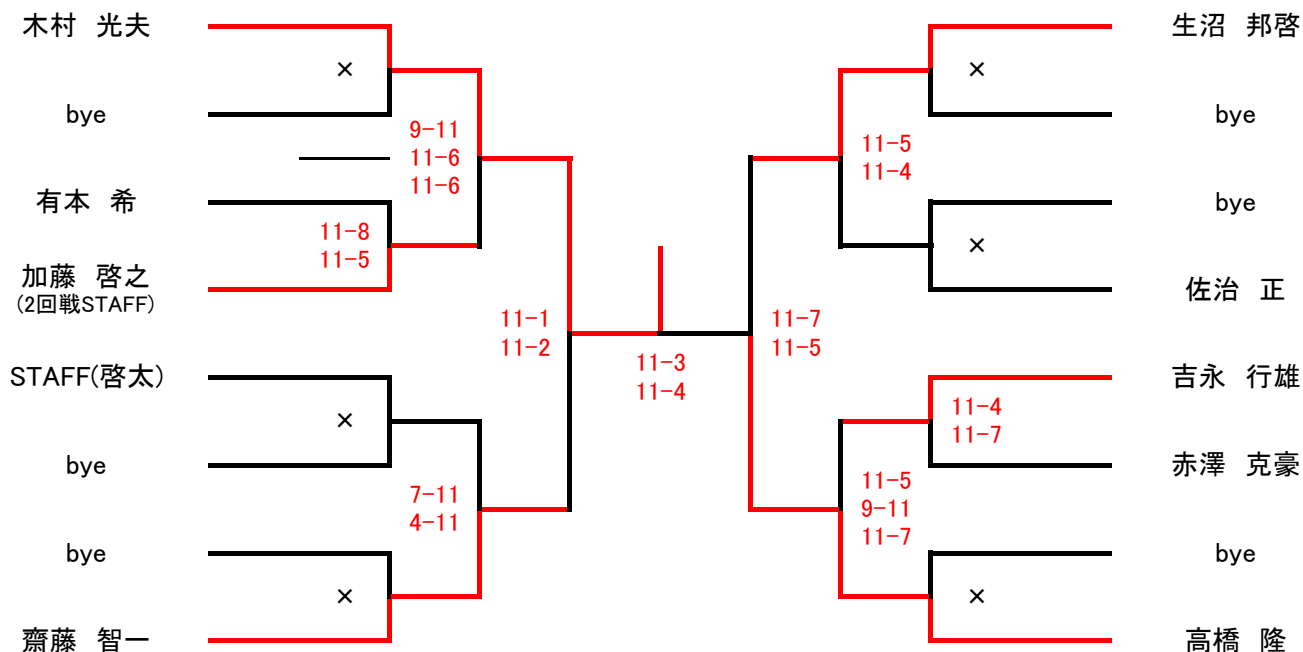

13位～16位決定戦

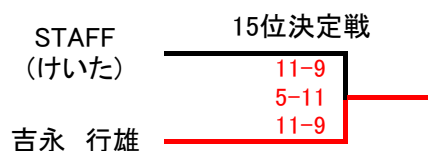
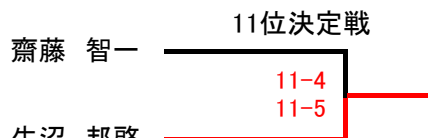
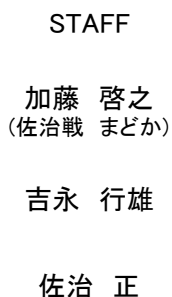

5位～8位決定戦

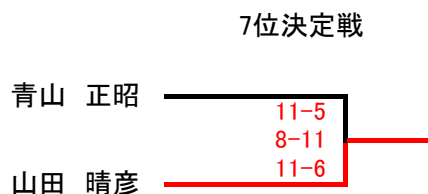
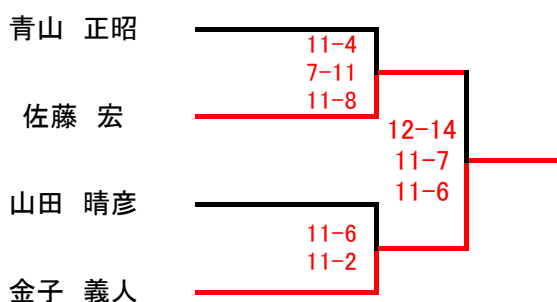

17～18位決定戦

	有本 希	赤澤 克豪	STAFF
有本 希		✕ 5-11 2-11	✕ 1-11 3-11
赤澤 克豪	○ 11-5 11-2		✕ 9-11 5-11
STAFF	○ 11-1 11-3	○ 11-9 11-5	

第11回サンライズマスターズカップ 男子OVER60

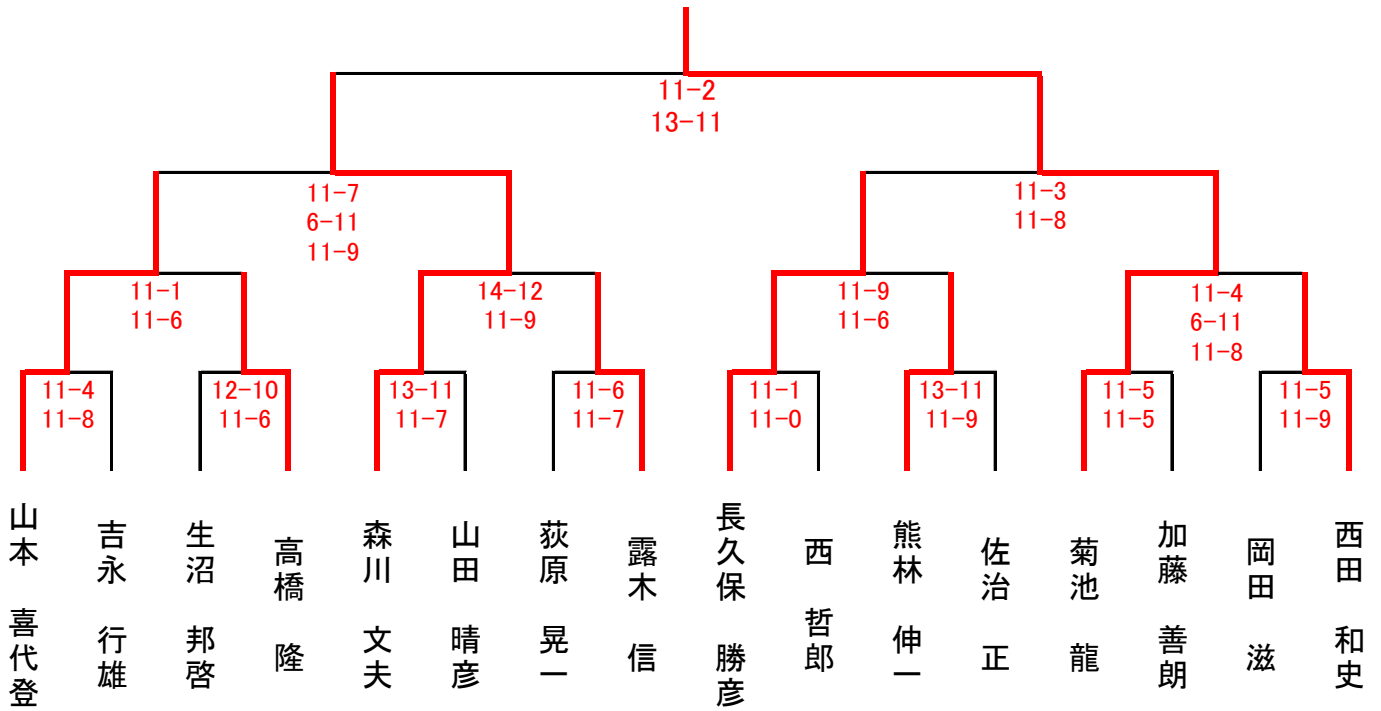

9~16位 決定トーナメント

3位決定戦

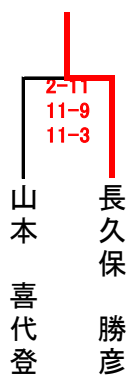

5~8位決定トーナメント

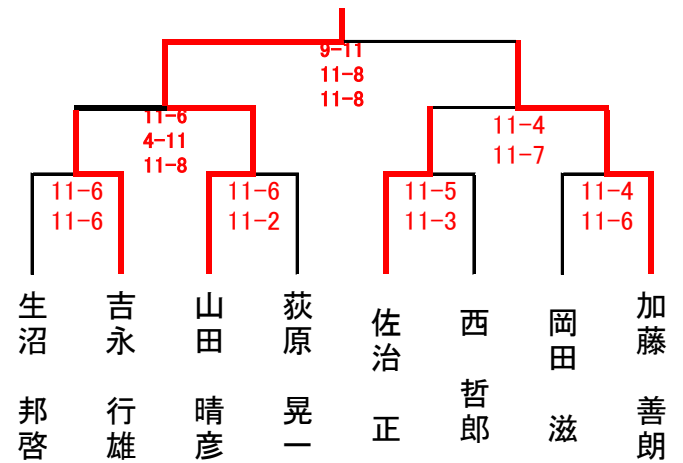
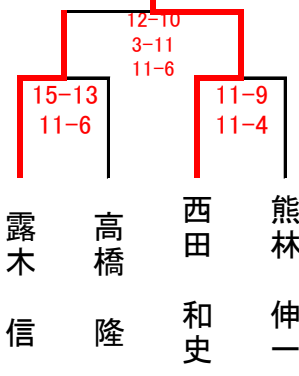

7位決定戦

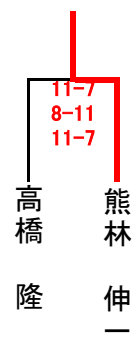

11位決定戦

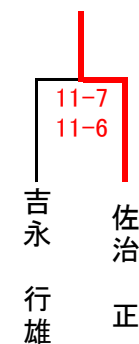

13~16位決定戦

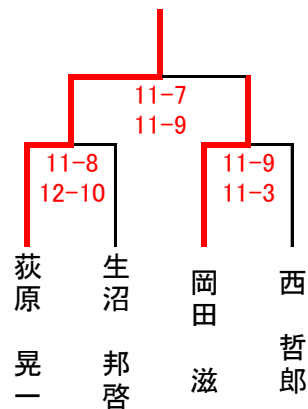

15位決定戦

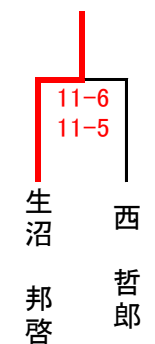

第11回サンライズマスタースズカップ 女子OVER30

A	齋藤 紀子	倉田 敬子	佐土原 寿枝
齋藤 紀子		○ 11-3 11-4	○ 11-3 11-1
倉田 敬子	✕ 8-11 4-11		○ 11-8 7-11 11-6
佐土原 寿枝	✕ 3-11 1-11	✕ 8-11 11-7 6-11	

1 1
2 2
3 3

B	河笠 貴子	野田 郁子	鈴木 和美
河笠 貴子		○ 8-11 11-7 11-4	○ 11-3 11-2
野田 郁子	✕ 11-8 7-11 11-4		○ 11-9 11-9
鈴木 和美	✕ 3-11 2-11	✕ 9-11 9-11	

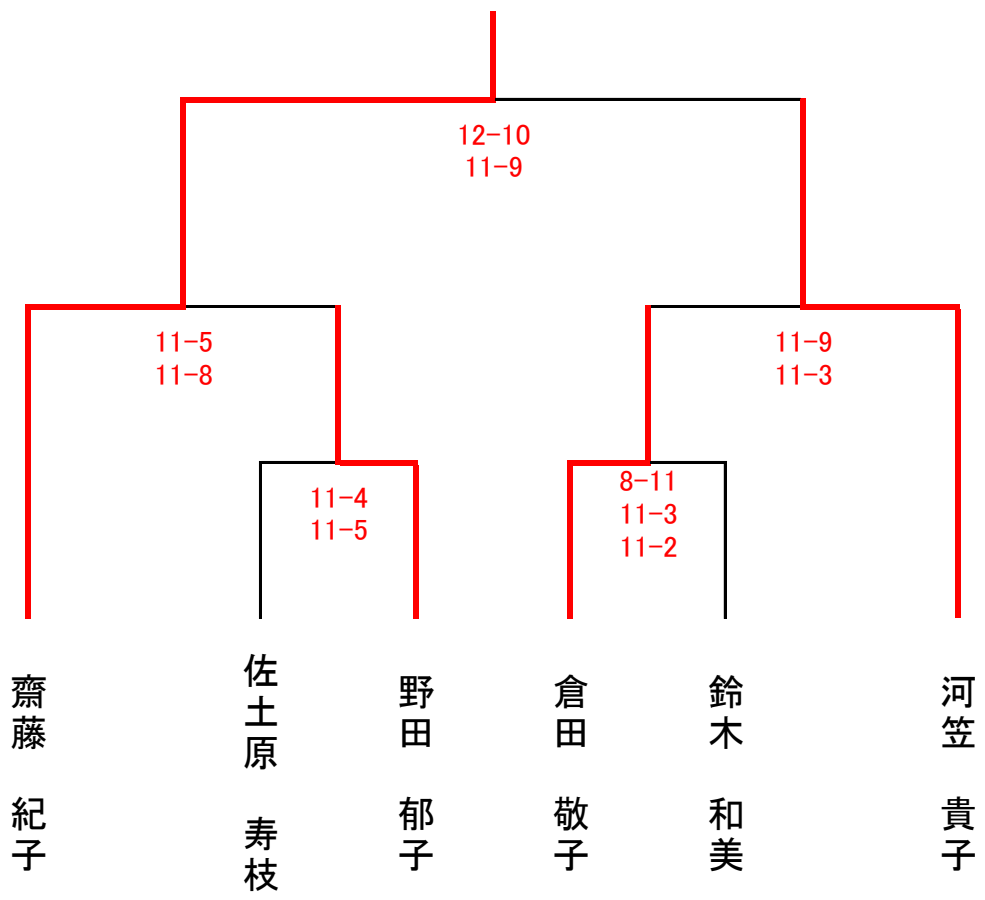

3位決定戦

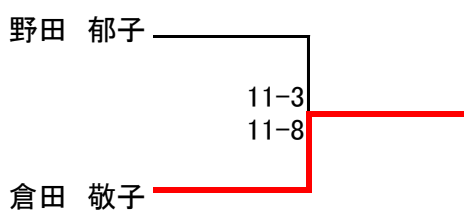

5位決定戦

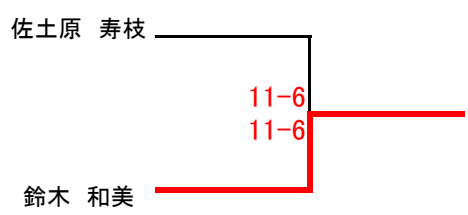

第11回サンライズマスターズカップ 女子over40

～予選リーグ～

A	齋藤 紀子	倉田 敬子	澤田 昭子
齋藤 紀子		○ 11-5 11-5	○ 11-1 11-1
倉田 敬子	✕ 5-11 5-11		○ 11-1 11-3
澤田 昭子	✕ 1-11 1-11	✕ 1-11 3-11	

～順位決定リーグ～

1位リーグ	齋藤 紀子	河笠 貴子	村山 裕紀
齋藤 紀子		○ 11-7 12-10	○ 11-2 11-8
河笠 貴子	✕ 7-11 10-12		○ 11-5 9-11 12-10
村山 裕紀	✕ 2-11 8-11	✕ 5-11 11-9 10-12	✕

B	河笠 貴子	梅田 尚美	佐土原 寿枝
河笠 貴子		○ 11-3 11-0	○ 11-5 11-3
梅田 尚美	✕ 3-11 0-11		○ 11-7 11-7
佐土原 寿枝	✕ 5-11 3-10	✕ 7-11 7-11	

2位リーグ	倉田 敬子	梅田 尚美	大野 さゆり
倉田 敬子		○ 11-6 11-4	○ 5-11 11-6 11-8
梅田 尚美	✕ 6-11 4-11		✕ 6-11 1-11
大野 さゆり	✕ 11-5 6-11 8-11	○ 11-6 11-1	

C	村山 裕紀	大野 さゆり	鈴木 和美
村山 裕紀		○ 11-9 13-11	○ 11-7 11-7
大野 さゆり	✕ 9-11 11-13		○ 11-7 11-2
鈴木 和美	✕ 7-11 7-11	✕ 7-11 2-11	

3位リーグ	澤田 昭子	佐土原 寿枝	鈴木 和美
澤田 昭子		✕ 8-11 8-11	✕ 10-12 5-11
佐土原 寿枝	○ 11-8 11-8		✕ 11-5 6-11 5-11
鈴木 和美	○ 12-10 11-5	○ 5-11 11-6 11-5	

第11回サンライズマスターズカップ 女子OVER50

A	野田 郁子	濃沼 和子	市川 雅子
野田 郁子		○ 11-5 11-2	○ 11-8 11-2
濃沼 和子	✕ 5-11 2-11		✕ 2-11 4-11
市川 雅子	✕ 8-11 2-12	○ 11-2 11-4	

1 2
3 1
2 3

B	梅田 尚美	有本 啓子	木村 正子
梅田 尚美		✕ 3-11 7-11	○ 11-9 11-6
有本 啓子	○ 11-7 11-3		○ 11-3 11-4
木村 正子	✕ 7-11 3-11	✕ 3-11 4-11	

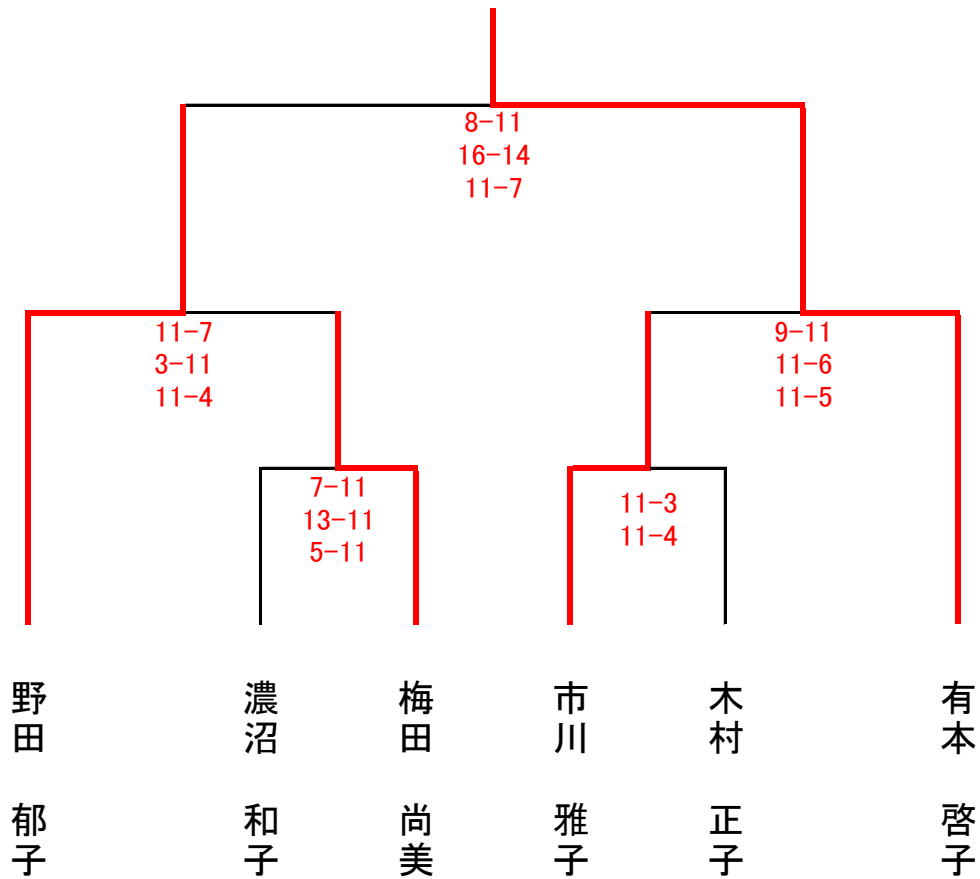

3位決定戦

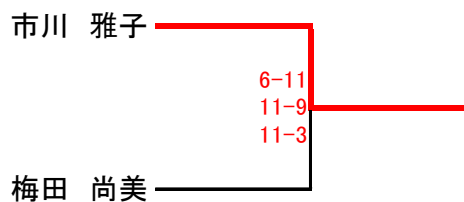

5位決定戦

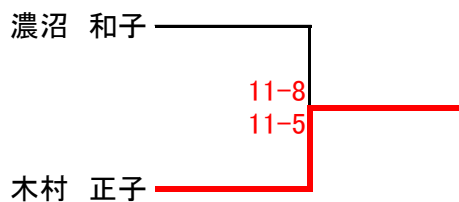

第11回サンライズマスターズカップ 女子OVER60

A	大野 さゆり	佐藤 利多	山下 久美子
大野 さゆり		○ 11-6 11-3	○ 11-3 11-3
佐藤 利多	✕ 6-11 3-11		✕ 1-11 11-13
山下 久美子	✕ 3-11 3-11	○ 11-1 13-11	

1 1
3 3
2 2

B	角屋 和水	木村 正子	市川 雅子
角屋 和水		○ 11-3 11-9	○ 7-11 11-7 11-9
木村 正子	✕ 3-11 9-11		✕ 3-11 7-11
市川 雅子	✕ 11-7 7-11 9-11	○ 11-3 11-7	

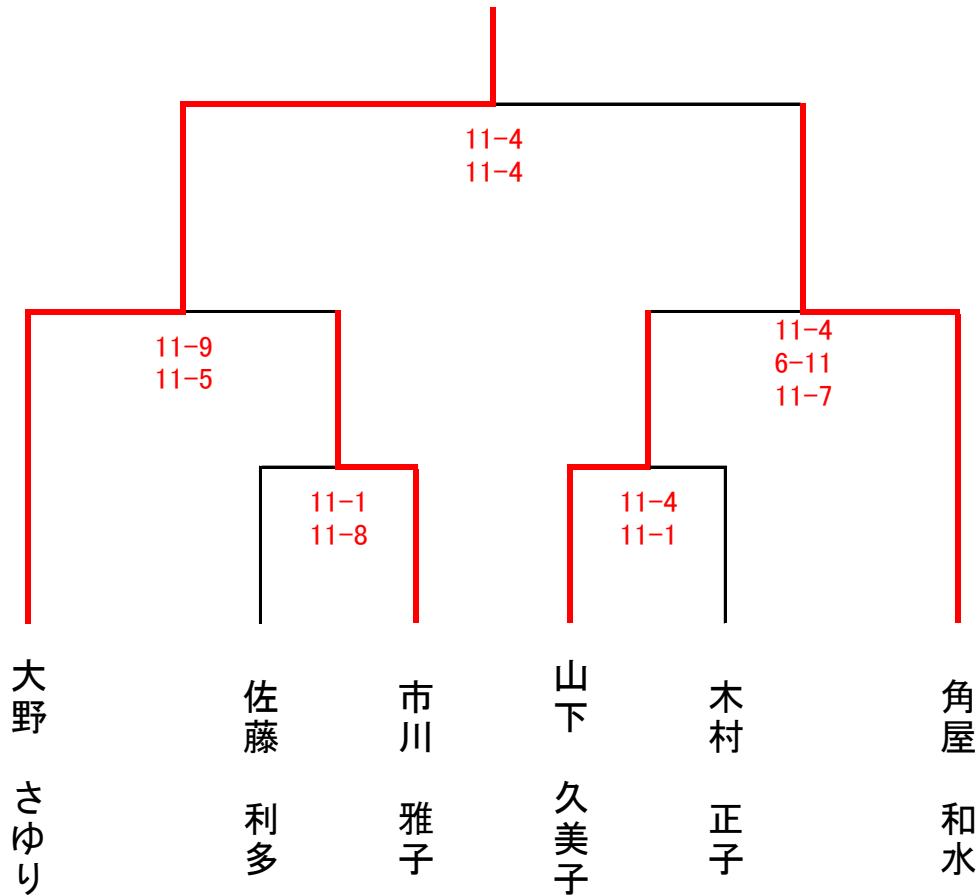

3位決定戦

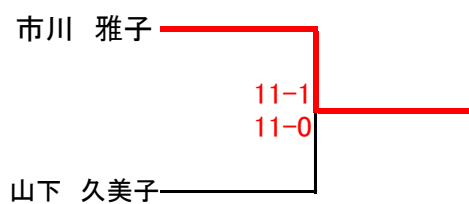

5位決定戦

